

# CB PWS

断路器直流供电电源



Vanguard Instruments  
A DOBLE COMPANY





# CB PWS

## 断路器直流供电电源

### 订购信息

型号	描述
9120-UC	直流120伏CB PWS及电缆
9121-UC	直流240伏CB PWS及电缆
9120-SC	CB PWS运输箱

CB PWS是一个独立的直流供电电源,可以用来操作断路器。当变电站现场不能提供直流电源时,这个小巧而又轻便的直流供电电源就可为断路器控制回路供电(跳/合闸线圈,以及储能马达)。电力断路器控制回路(旅行并关闭线圈,和充电汽车)在变电站直流供电不可用的情况下。

CB PWS由一个范围广泛的交流电压源(120 -240伏)作为装置电源来供电,而且可以在工厂预置直流电压源输出值:120伏或240伏。

CB PWS的额定输出功率如下所示:

输入交流电压120伏时:

- 当持续10秒输出15安(5%调压率),或者连续输出4安(3%调压率)时,最大输出直流电压为120伏;
- 当持续10秒输出7.5安(5%调压率),或者连续输出2安(3%调压率)时,最大输出直流电压为240伏。

输入交流电压240伏时:

- 当持续10秒输出20安(5%调压率),或者连续输出4安(3%调压率)时,最大输出直流电压为120伏;
- 当持续10秒输出10安(5%调压率),或者连续输出2安(3%调压率)时,最大输出直流电压为240伏。

直流输出可以通过前面板上的电源控制开关来启动。发光二极管LED指示灯能在前面板上显示“正在输出”,“输出故障”,以及“装置电源正常”状态。

CB PWS有几个突出的特点:

- 非常轻便(14磅/6.4公斤)
- 输出配有过热保护和短路保护
- 输出直流电压源与装置电源输入是相互隔离的
- 装置电源的交流输入电压范围非常宽广(120-240伏)

CB PWS封装在一个高强度抗冲击的塑料外壳里,配有装置电源线、接地线、以及直流电源测试引线。



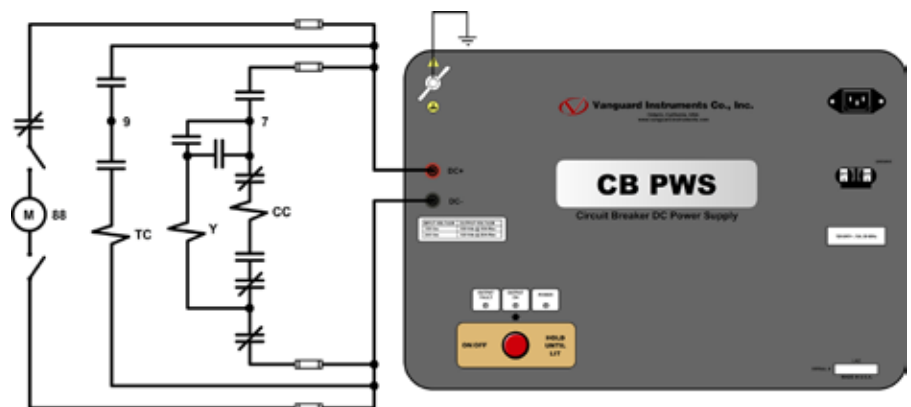







### CB PWS 接线方式



# CB PWS 控制面板



## CB PWS 技术规范

 <b>物理规格</b>	尺寸: 17英寸长 x 7英寸宽 x 13英寸高 (43厘米 x 17.8厘米 x 33厘米) 重量: 14磅 (6.4公斤)	 <b>装置电源</b>	交流 100 - 130伏, 50/60赫兹 或者 交流 200 - 240伏, 50/60赫兹
 <b>电压输出</b>	输入交流电压120伏时: · 当持续10秒输出15安(5%调压率), 或者连续输出4安(3%调压率)时, 最大输出直流电压为120伏; · 当持续10秒输出7.5安(5%调压率), 或者连续输出2安(3%调压率)时, 最大输出直流电压为240伏。 输入交流电压240伏时: · 当持续10秒输出20安(5%调压率), 或者连续输出4安(3%调压率)时, 最大输出直流电压为120伏; · 当持续10秒输出10安(5%调压率), 或者连续输出2安(3%调压率)时, 最大输出直流电压为240伏。		
 <b>LED指示灯</b>	装置电源正常, 正在输出, 输出故障	 <b>安全性</b>	满足UL 61010A-1、CAN/CSA C22.2 No 1010.1-92标准
 <b>温度</b>	工作: -10 - +50摄氏度 (+15 - +122华氏度) 贮藏: -30 - +70摄氏度 (-22 - +158华氏度)	 <b>湿度</b>	90%相对湿度@ 40摄氏度 (104华氏度), 非冷凝
 <b>海拔</b>	2,000 米 (6,562 英尺) 完全符合安全规范	 <b>电缆</b>	装置电源线, 安全接地线, 10英尺长直流供电电源测试引线
 <b>可选项</b>	运输箱	 <b>质保期</b>	一年的零部件和人工

注意: 以上规范在正常电压和环境温度25摄氏度 (+77华氏度)有效。规范如有变更, 恕不另行通知。

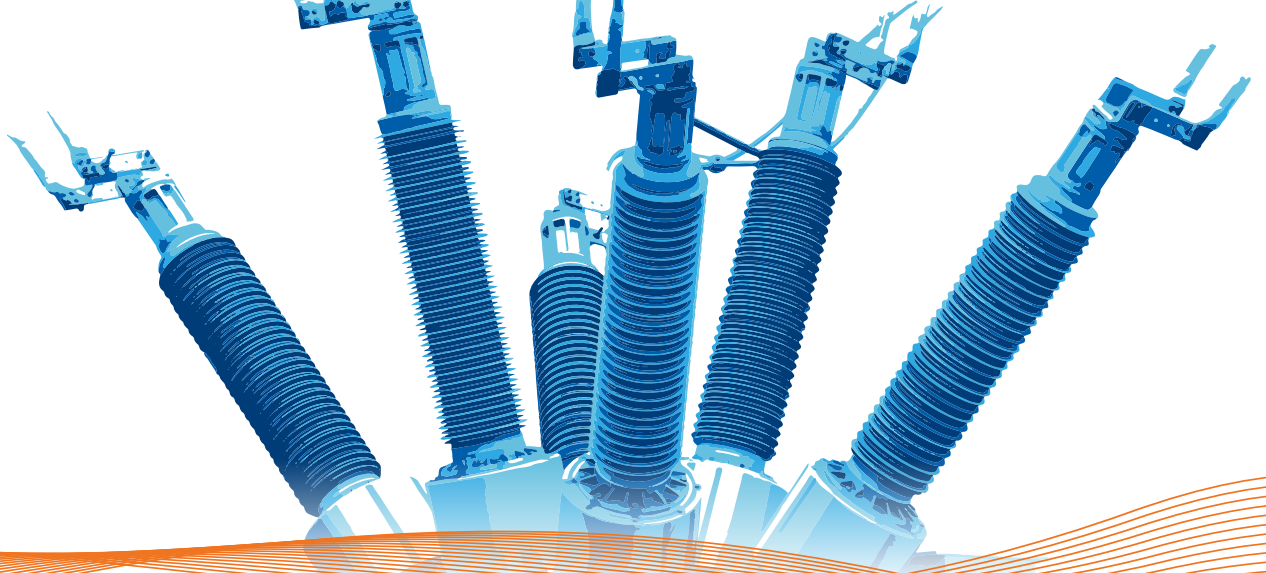

## 仪器的设计和开发源自世界各地 工程师的智慧

Vanguard Instruments™ 创建于1991年，公司位于美国加利福尼亚州的安大略市。其生产的诊断测试设备品种丰富，适用于精确有效地测量变电站关键设备的健康状况，比如变压器、断路器和保护继电器等。

我们开发的第一款产品是计算机控制的超高压（EHV）断路器测试仪，它是一整套超高压断路器测试设备的先行者。多年以来，我们的产品线有了巨大的发展，包括基于微处理器的高精度微欧表；单相和三相变压器绕组变比测试仪；变压器绕组电阻测试仪；兆欧表；和一系列其它专用设备。

我们的仪器坚固耐用，可靠，准确，而且用户界面友好。它们在提供快速、复杂测试结果计算的同时，能省去那些繁琐且耗时的操作步骤。使用我们的测试设备，有助于减少错误，并能省去要记住那些冗长的测试步骤的需要。

2017年，Vanguard公司正式加入道波工程公司（Doble Engineering Company）并成为它的一部分。对关键电力设备的健康状况进行测量、诊断和监测时，在所需要的硬件、软件和服务方面，Doble公司是能源行业的领导者。



**Vanguard Instruments**  
A DOBLE COMPANY



详细资讯请咨询中国大陆区域总经销商：

上海才韵电力科技有限公司

地址：上海市浦东新区宏祥北路83弄20幢118室（201313）

电话：+86 135 6455 1878

邮箱：13564551878@163.com

网址：www.vanguard-instruments.com